

Betriebssysteme (BS)

VL 13 – Zusammenfassung und Ausblick

Volkmar Sieh / Daniel Lohmann

Lehrstuhl für Informatik 4
Verteilte Systeme und Betriebssysteme

Friedrich-Alexander-Universität
Erlangen Nürnberg

WS 18 – 31. Januar 2019



https://www4.cs.fau.de/Lehre/WS18/V_BS

- **Vertiefen** des Wissens über die interne Funktionsweise von Betriebssystemen
 - Ausgangspunkt: Systemprogrammierung
 - Schwerpunkt: Nebenläufigkeit und Synchronisation
- **Entwickeln** eines Betriebssystems *von der Pike auf*
 - OOSTuBS / MPStuBS (neu!) Lehrbetriebssysteme
 - **Praktische** Erfahrungen im Betriebssystembau machen
- **Verstehen** der technologischen Hardware-Grundlagen
 - PC-Technologie verstehen und einschätzen können
 - Schwerpunkt: Intel x86 / IA-32



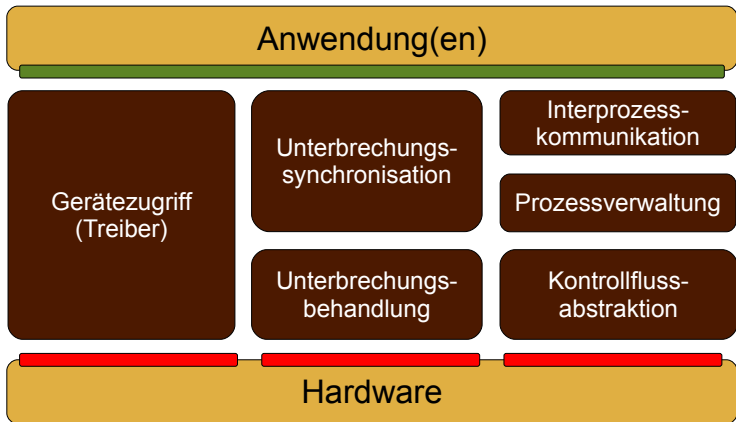

VL₁ **Einführung**

VL₂ **BS-Entwicklung**

VL₃ **IRQs (Hardware)**

VL₄ **IRQs (Software)**

VL₅ **IRQs (Synchronisation)**

VL₆ **Intel IA-32**

VL₇ **Koroutinen und Fäden**

VL₈ **Scheduling**

VL₉ **Architekturen**

VL₁₀ **Fadensynchronisation**

VL₁₁ **Gerätetreiber**

VL₁₂ **IPC**

VL₁₃ **Ausblick**



1. Ein Streifzug durch die PC-Architektur

VL₁ **Einführung**

VL₂ **BS-Entwicklung**

VL₃ **IRQs (Hardware)**

VL₄ **IRQs (Software)**

VL₅ **IRQs (Synchronisation)**

VL₆ **Intel IA-32**

VL₇ **Koroutinen und Fäden**

VL₈ **Scheduling**

VL₉ **Architekturen**

VL₁₀ **Fadensynchronisation**

VL₁₁ **Gerätetreiber**

VL₁₂ **IPC**

VL₁₃ **Ausblick**



1. Ein Streifzug durch die PC-Architektur

Local APICs - Register

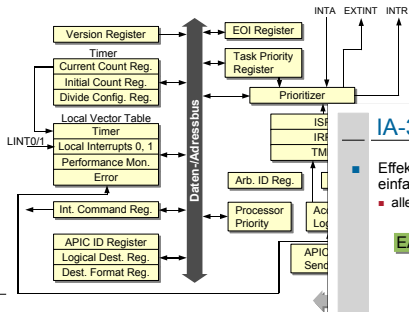

IA-32: Adressierungsarten

- Effektive Adressen (EA) werden nach einem einfachen Schema gebildet
 - alle Vielseitigkeitsregister können dabei gleichwertig verwendet werden

$$EA = \text{Basis-Reg.} + (\text{Index-Reg.} * \text{Scale}) + \text{Displacement}$$

EAX
EBX
ECX
EDX
ESP
EBP
ESI
EDI

EAX
EBX
ECX
EDX

EBP
ESI
EDI

1
2
4
8

8 Bit Wert
32 Bit Wert

EA

- Beispiel: `MOV EAX, Feld[ESI * 4]`
 - Lesen aus Feld mit 4 Byte großen Elementen und ESI als Index

2. Kontrollflüsse und ihre Interaktionen

VL₁ **Einführung**

VL₂ **BS-Entwicklung**

VL₃ **IRQs (Hardware)**

VL₄ **IRQs (Software)**

VL₅ **IRQs (Synchronisation)**

VL₆ **Intel IA-32**

VL₇ **Koroutinen und Fäden**

VL₈ **Scheduling**

VL₉ **Architekturen**

VL₁₀ **Fadensynchronisation**

VL₁₁ **Gerätetreiber**

VL₁₂ **IPC**

VL₁₃ **Ausblick**



2. Kontrollflüsse und ihre Interaktionen

Prioritätsebenenmodell

- Kontrollflüsse können die Ebene wechseln
 - Mit cli **wechselt** ein E_0 -Kontrollfluss explizit auf E_1
 - er ist ab dann nicht mehr unterbrechbar
 - andere E_1 -Kontrollflüsse werden verzögert (↔ Sequentialisierung)
 - Mit sti **wechselt** ein E_1 -Kontrollfluss explizit auf E_0
 - er ist ab dann (wieder) unterbrechbar
 - anhängige E_1 -Kontrollflüsse „schlagen durch“ (↔ S)

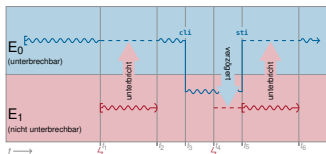

vs/dl Betriebssysteme (VL 5 | WS 18) 5 Unterbrechungen, Synchronisation – Priorität

Erweitertes Prioritätsebenenmodell

- Kontrollflüsse auf E_l werden
 1. **jederzeit unterbrochen** durch Kontrollflüsse von E_m (für $m > l$)
 2. **nie unterbrochen** durch Kontrollflüsse von E_k (für $k \leq l$)
 3. **jederzeit verdrängt** durch Kontrollflüsse von E_l (für $l = 0$)



Kontrollflüsse der E_0 (Faden-ebene) sind **verdrängbar**.

Für die Konsistenzsicherung auf dieser Ebene brauchen wir zusätzliche **Mechanismen** zur **Fadensynchronisation**.



vs/dl Betriebssysteme (VL 10 | WS 18) 10 Fadensynchronisation – Prioritätsebenenmodell mit Fäden 10 – 10



2. Kontrollflüsse und ihre Interaktionen



2. Kontrollflüsse und ihre Interaktionen

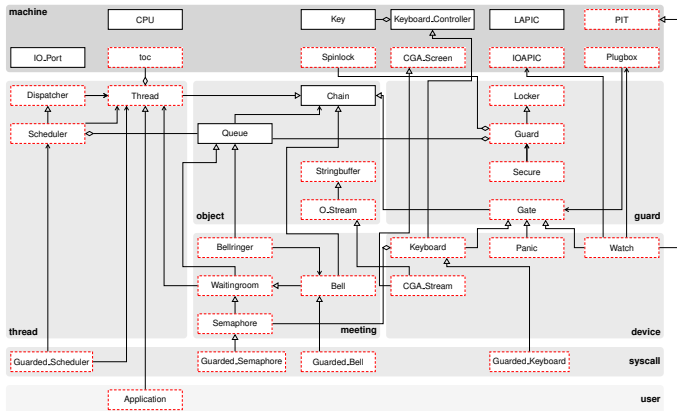

3. BS-Konzept allgemein und am Beispiel (Windows/Linux)

VL₁ *Einführung*

VL₂ *BS-Entwicklung*

VL₃ *IRQs (Hardware)*

VL₄ *IRQs (Software)*

VL₅ *IRQs (Synchronisation)*

VL₆ *Intel IA-32*

VL₇ *Koroutinen und Fäden*

VL₈ *Scheduling*

VL₉ *Architekturen*

VL₁₀ *Fadensynchronisation*

VL₁₁ *Gerätetreiber*

VL₁₂ *IPC*

VL₁₃ *Ausblick*



3. BS-Konzept allgemein und am Beispiel (Windows/Linux)

Completely Fair Scheduler (CFS)

- Ansatz: Ablaufbereite Tasks bekommen die Rechenzeit gleichmäßig ("fair") zugeteilt
 - bei n Tasks jeweils $1/n$ -tel der CPU-Leistung
 - hierarchische Zuteilung durch *scheduling groups*
- CFS läuft nur bei SCHED_NORMAL
 - Echtzeittask (SCHED_RR und SCHED_FIFO) w
 - ansonsten: Task mit *geringster* CPU-Zeit hat höc
- Scheduling-Kriterium ist die bislang zugeteilte
 - Ready-Liste als Rot-Schwarz-Baum, sortiert nac
 - Komplexität $O(\log N)$
(in der Praxis trotzdem effizienter als alter $O(1)-S$)
 - Prioritäten (im Sinne von nice) werden durch "schnellere/langsamere" Uhren abgebildet



vs/dl Betriebssysteme (VL 8 | WS 18) 8 Fadenverwaltung – Ablaufplanung

Windows – typischer E/A-Ablauf

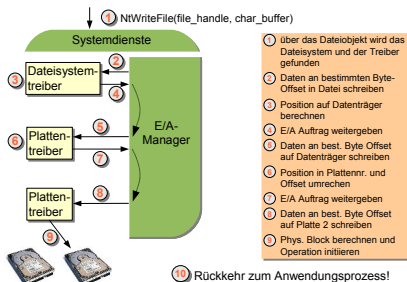

vs/dl Betriebssysteme (VL 11 | WS 18) 11 Treiber – Struktur des E/A-Systems

11-29



Zusammen eine ganze Menge!

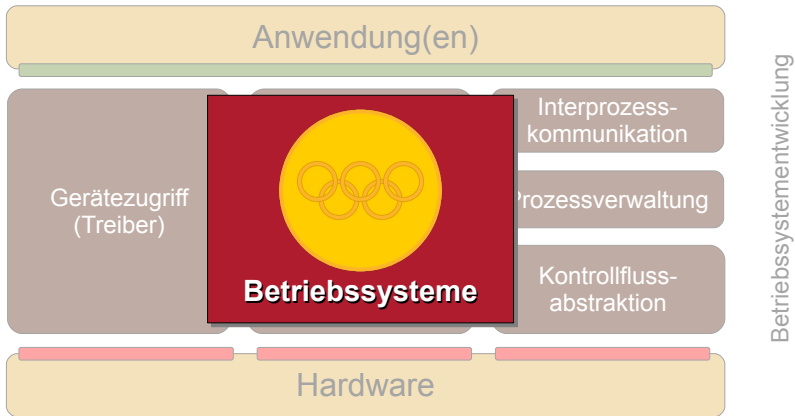

Es fehlt noch eine ganze Menge!

- Adressraumverwaltung und Prozesskonzept ↪ [BST]
- Dateisystem und Programmlader
- Netzwerk und TCP/IP
- ...



Es fehlt noch eine ganze Menge!

- Adressraumverwaltung und Prozesskonzept ↪ [BST]
- Dateisystem und Programmlader
- Netzwerk und TCP/IP
- ...

Beispiel Linux [14]

Aug 91 Linux 0.01: bash, Dateisystem

Jan 92 Linux 0.12: Virtueller Speicher (Paging)

Mär 92 Linux 0.95: X-Windows, Unix Domain Sockets
(jetzt fehlte nur noch Netzwerk!)

Mär 94 Linux 1.00: **Netzwerk und TCP/IP**



Betriebssysteme \mapsto ausgeforscht?

„Systems Software Research is Irrelevant“ [9]

Urgestein Robert Pike (2000), einer der Entwickler von UNIX, Inferno [5], Plan 9 [10] und UTF-8 (zur Zeit bei Google beschäftigt):

- Where is the innovation? \leadsto Microsoft, mostly
- Every other „new“ OS ends up being UNIX
- Linux? \leadsto Just another copy of the same old stuff
- ...

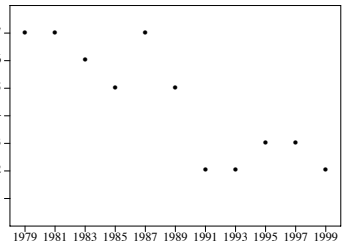

New Operating Systems at SOSP [9]

Aber dann...

*The Multicore
Challenge!*

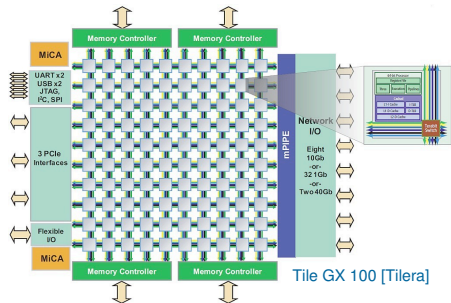

Fallstudie: Dateideskriptortabelle in Linux

■ Boyd-Wickizer u. a. (OSDI 2008)

[2]

- Linux 2.6.25 auf 16-Kern AMD Opteron, 1–16 Kerne in Gebrauch
- Pro Kern ein Faden, der Dateideskriptoren anfordert und freigibt:

```
int f = open(...); while(1){ close( dup( f ) ); }
```

Dateideskriptortabelle: # dup/close pro Sekunde

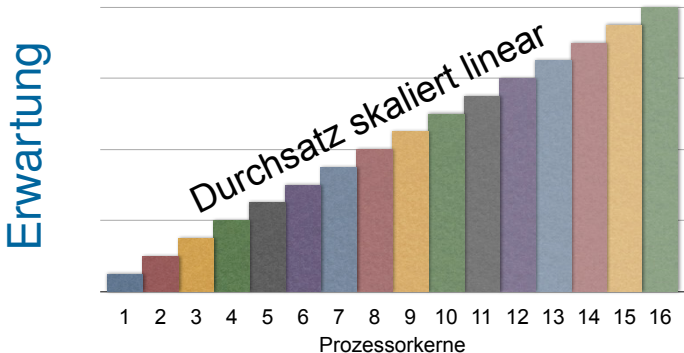

Fallstudie: Dateideskriptortabelle in Linux

■ Boyd-Wickizer u. a. (OSDI 2008)

[2]

- Linux 2.6.25 auf 16-Kern AMD Opteron, 1–16 Kerne in Gebrauch
- Pro Kern ein Faden, der Dateideskriptoren anfordert und freigibt:

```
int f = open(...); while(1){ close( dup( f ) ); }
```

Dateideskriptortabelle: # dup/close pro Sekunde

Realität

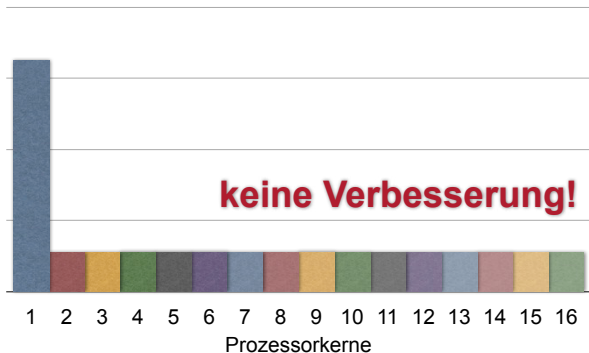

Fallstudie: Dateideskriptortabelle in Linux

- Boyd-Wickizer u. a. (OSDI 2008) [2]
 - Linux 2.6.25 auf 16-Kern AMD Opteron, 1–16 Kerne in Gebrauch
 - Pro Kern ein Faden, der Dateideskriptoren anfordert und freigibt:

```
int f = open(...); while(1){ close( dup( f ) ); }
```
- Ergebnis: Schon ab **2 Kernen sinkt** der Gesamtdurchsatz
 1. Grobgranulares *Locking* \rightsquigarrow *false sharing* \rightsquigarrow keine Skalierbarkeit
 2. Geteilte Datenstruktur \rightsquigarrow *cache trashing* \rightsquigarrow Durchsatzabfall

```
fd_alloc () {  
    lock(fd_table);  
    fd = get_free_fd();  
    set_fd_used(fd);  
    fix_smallest_fd();  
    unlock(fd_table);  
}
```

1. *false sharing*

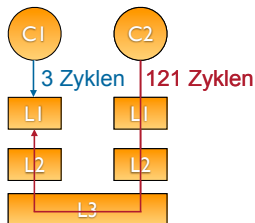

2. *cache trashing*

Fallstudie: Dateideskriptortabelle in Linux

- Boyd-Wickizer u. a. (OSDI 2008) [2]
 - Linux 2.6.25 auf 16-Kern AMD Opteron, 1–16 Kerne in Gebrauch
 - Pro Kern ein Faden, der Dateideskriptoren anfordert und freigibt:

```
int f = open(...); while(1){ close( dup( f ) ); }
```
- Ergebnis: Schon ab **2 Kernen sinkt** der Gesamtdurchsatz
 1. Grobgranulares *Locking* \rightsquigarrow *false sharing* \rightsquigarrow keine Skalierbarkeit
 2. Geteilte Datenstruktur \rightsquigarrow *cache trashing* \rightsquigarrow Durchsatzabfall

Multicore: POSIX (\mapsto UNIX) considered harmful!

„This problem is not specific to Linux, but is **due to POSIX semantics**, which require that a new file descriptor be visible to all of a process's threads even if only one thread uses it.” [2]



Folgerung: Wir brauchen neue Entwurfsansätze!

- **Corey** MIT, OSDI 2008, Exokern-artig: [2]
 - *Sharing* unter die Kontrolle der Applikation stellen
 - Datenstrukturen (im Normalfall) nur von einem Kern aus bearbeiten
 - Anwendungen müssen angepasst werden
- **Barrelfish** ETH/MSR, SOSP 2009, Mikrokern-artig: [1]
 - BS als verteiltes System von Kernen verstehen und organisieren
 - kein implizites *Sharing*, Kommunikation nur über Nachrichten
- **Factored OS (fos)** MIT, 2009, Mikrokern-artig: [15]
 - BS für 100 bis 1000 Kerne \rightsquigarrow *time sharing* wird zu *space sharing*
 - Letztlich ähnlicher Ansatz wie Barrelfish
- **TxOS** UT, SOSP 2009, Monolith (Linux): [11]
 - Konkurrenz zulassen durch *transactional syscalls* (statt *Locks*)
 - Anwendungen müssen angepasst werden



- Boyd-Wickizer u. a. (OSDI 2010) [3]
 - „An Analysis of Linux Scalability to Many Cores“
 - Skalierbarkeit von Linux 2.6.35-rc5 auf 48-Kern AMD Opteron
- Ansatz: *run* – *analyze* – *fix*
 - *run*: sieben „systemintensive“ Anwendungen
 - Exim, memcached, Apache, PostgreSQL, gmake, Psearchy, MapReduce
 - *analyze*: gezielte Identifizierung von Flaschenhälsen
 - im Linux-Kern selber (16)
 - im Entwurf der Anwendung
 - durch die ungeschickte Verwendung der Systemschnittstelle
 - *fix*: Verbesserung, überwiegend durch Standardtechniken der parallelen Programmierung (↷ [PFP])



- Clements u. a. (SOSP 2013) [4]
 - „The Scalable Commutativity Rule: Designing Scalable Software for Multicore Processors“
 - Skalierbarkeit von *Schnittstellen* theoretisch und praktisch untersucht anhand Kommutativität der (möglichen) Implementierung.

- Idee: Wenn Operationen kommutativ sind, können sie (im Prinzip) auch skalierbar implementiert werden.



Ergebnis: Alles nicht so schlimm. . .

*„We find that we can remove most kernel bottlenecks that the applications stress by modifying the applications or kernel slightly. [...] the results suggest that **traditional kernel designs may be compatible with achieving scalability** on multicore computers.” [3]*

*„Finally, using sv6, we showed that it **is practical to achieve a broadly scalable implementation of POSIX** by applying the rule, and that commutativity is essential to achieving scalability and performance on real hardware. ” [4]*

Fazit

Es bleibt spannend!

Systementwurf für Skalierbarkeit ~ [CS] (WS 2017).



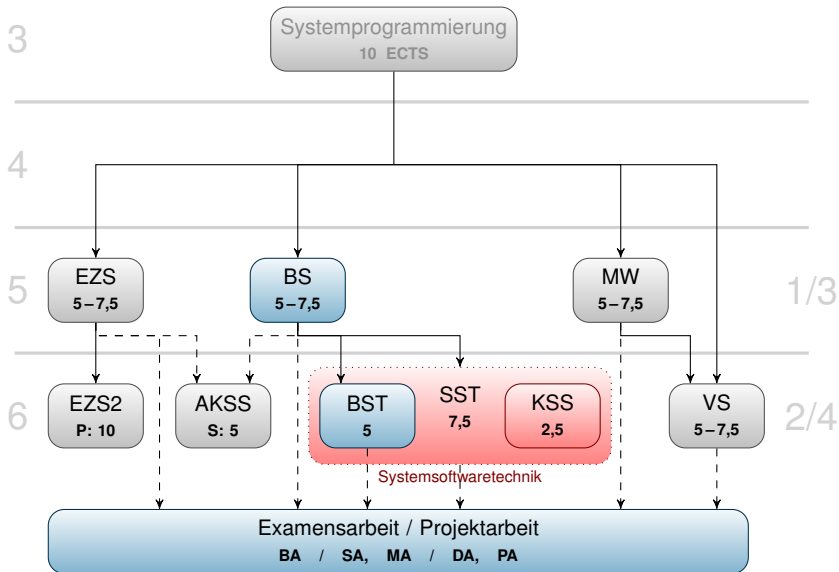

Lernziele

Vorlesung

- *Wissen* zu Adressraumkonzepten von Betriebssystemen vertiefen
- *Verstehen* über (logische) Adressräume festigen
 - inhaltliches Begreifen verschiedener Facetten von Adressräumen
 - intellektuelle Erfassung des Zusammenhangs, in dem Adressräume stehen

Übung \rightsquigarrow mikrokern-ähnliches Betriebssystem

- *Anwenden* ausgewählter Vorlesungsinhalte für OOSTuBS
- *Analyse* der Anforderungen an und Gegebenheiten von OOSTuBS
- *Synthese* von Adressraumabstraktionen und OOSTuBS
- *Evaluation* des erweiterten OOSTuBS: Vorher-nachher-Vergleich



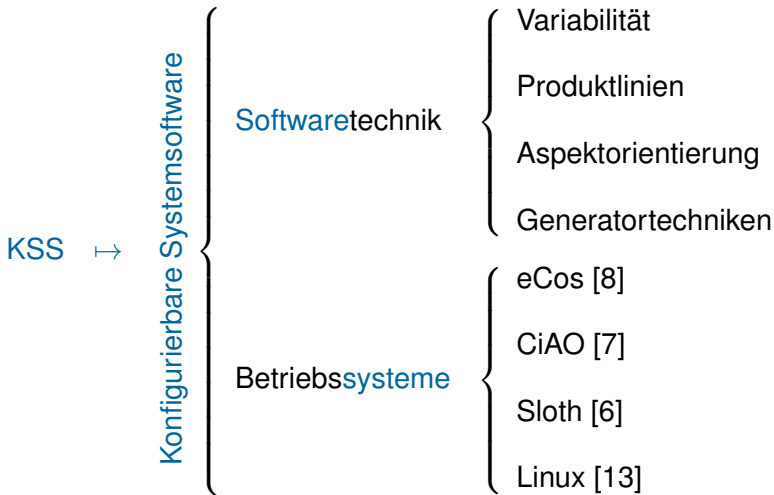

Motivation: Special-Purpose Systems



“Between a Rock and a Hard Place”

functional and nonfunctional requirements



S y s t e m S o f t w a r e



functional and nonfunctional properties

- tasks
- sockets
- file system
- ...
- event latency
- safety
- ...
- ISA
- IRQ handling
- MMU / MPU
- ...
- cache size
- coherence
- IRQ latency
- ...



Configurable Software → Product Line

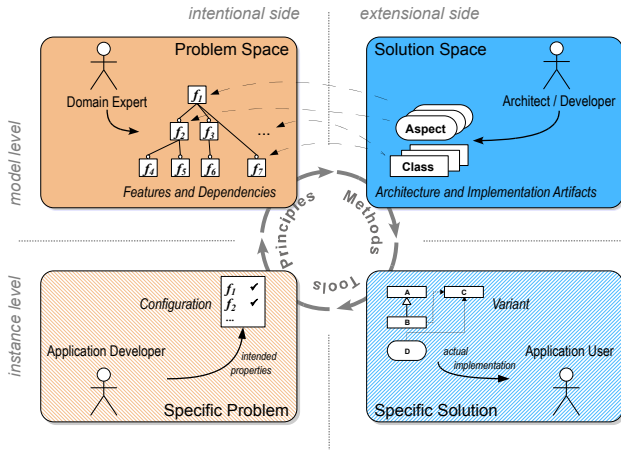

The State of the Art: eCos

The **embedded Configurable OS**

- operating system for embedded applications
- open source, maintained by eCosCentric
- broadly accepted real-world system

More than **750** configuration options

- feature-based selection
- **preprocessor-based** implementation

➔ This has a **severe impact** on the code!

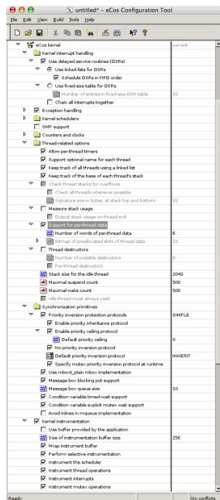

eCos – Implementation of Configurability

```

Cyg_Mutex::Cyg_Mutex() {
  CYG_REPORT_FUNCTION();
  locked    = false;
  owner     = NULL;
  #if defined(CYGSEM_KERNEL_SYNCH_MUTEX_PRIORITY_INVERSION_PROTOCOL_DEFAULT) && \
  defined(CYGSEM_KERNEL_SYNCH_MUTEX_PRIORITY_INVERSION_PROTOCOL_DYNAMIC)
  #ifndef CYGSEM_KERNEL_SYNCH_MUTEX_PRIORITY_INVERSION_PROTOCOL_DEFAULT_INHERIT
    protocol = INHERIT;
  #endif
  #ifndef CYGSEM_KERNEL_SYNCH_MUTEX_PRIORITY_INVERSION_PROTOCOL_DEFAULT_CEILING
    protocol = CEILING;
    ceiling  = CYGSEM_KERNEL_SYNCH_MUTEX_PRIORITY_INVERSION_PROTOCOL_DEFAULT_PRIORITY;
  #endif
  #ifndef CYGSEM_KERNEL_SYNCH_MUTEX_PRIORITY_INVERSION_PROTOCOL_DEFAULT_NONE
    protocol = NONE;
  #endif
  #else // not (DYNAMIC and CEILING) defined
    }
  #endif
  #ifndef CYGSEM_KERNEL_SYNCH_MUTEX_PRIORITY_INVERSION_PROTOCOL_DEFAULT_PRIORITY
    // if there is a default priority ceiling defined, use that to initialize
    // the ceiling.
    ceiling = CYGSEM_KERNEL_SYNCH_MUTEX_PRIORITY_INVERSION_PROTOCOL_DEFAULT_PRIORITY;
  #else
    // Otherwise set it to zero.
    ceiling = 0;
  #endif
  #endif
  #endif // DYNAMIC and DEFAULT defined
  CYG_REPORT_RETURN();
}
    
```

Mutex options:

PROTOCOL

CEILING

INHERIT

DYNAMIC

Kernel policies:

Tracing

Instrumentation

Synchronization

Issue: Crosscutting Concerns

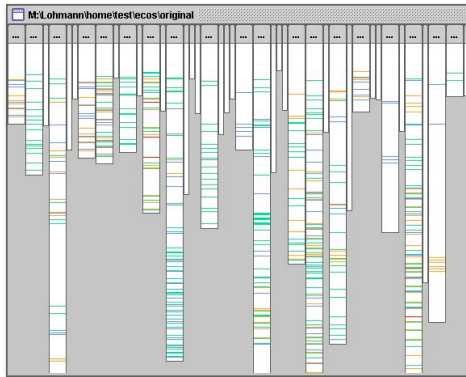

Mutex options:

PROTOCOL

CEILING

INHERIT

DYNAMIC

Kernel policies:

Tracing

Instrumentation

Synchronization

Solution Idea: Aspect-Oriented Programming



AOP provides language means to encapsulate crosscutting and scattered concerns

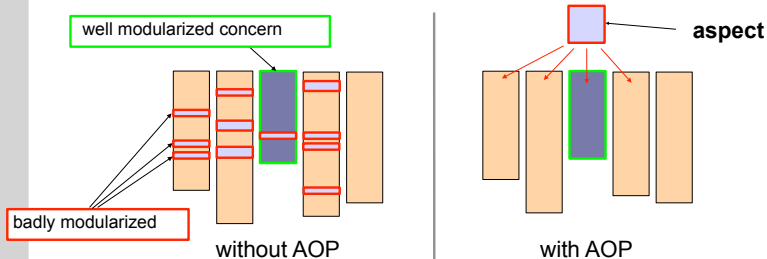

Qualitative Results: eCos → AspeCos



[EuroSys '06]



Kernel policies:

Tracing

Instrumentation

Synchronization



Example: Synchronization in AspeCos

```
aspect int_sync {
```

```
    pointcut sync() = execution(...) // kernel calls to sync
        || construction(...)
        || destruction(...);
```

where

```
    // advise kernel code to invoke lock() and unlock()
```

```
    advice sync() : before() {
        Cyg_Scheduler::lock();
    }
    advice sync() : after() {
        Cyg_Scheduler::unlock();
    }
```

what

```
    // In eCos, a new thread always starts with a lock value of 0
```

```
    advice execution
        ("%Cyg_HardwareThread::thread_entry(...)") : before() {
        Cyg_Scheduler::zero_sched_lock();
    }
    ...
};
```



SLOTH Design

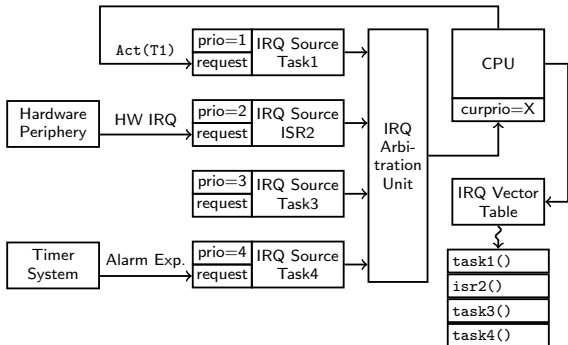

- Platform must support IR priorities and software IR triggering

SLOTH

[RTSS '09]

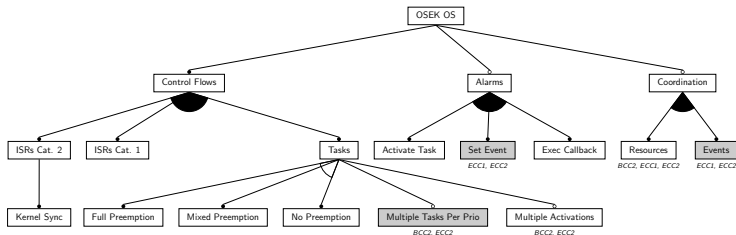
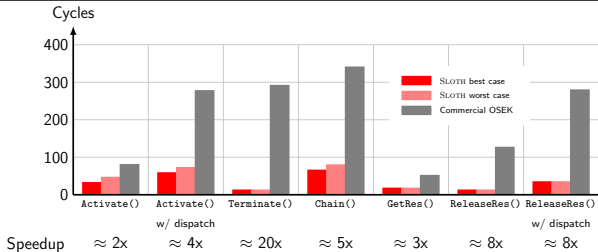

Configurability in the Large: Linux

More than **11,000** configuration options!

- 85,000 **#ifdef blocks**, sprinkled over 29,000 **source files**
- numbers have **doubled** within the last five years!

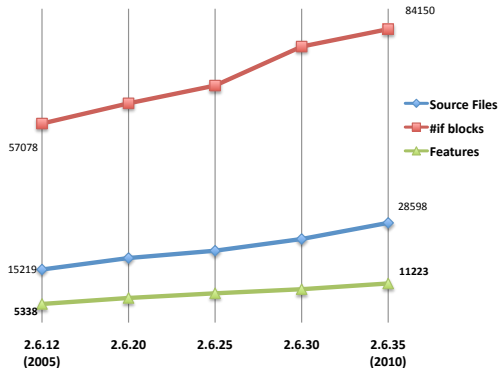

Configurability in the Large: Linux

More than **11,000** configuration options!

- 85,000 **#ifdef blocks**, sprinkled over 29,000 **source files**
- numbers have **doubled** within the last five years!

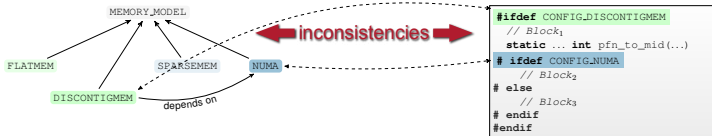

The Undertaker

[EuroSys '11]

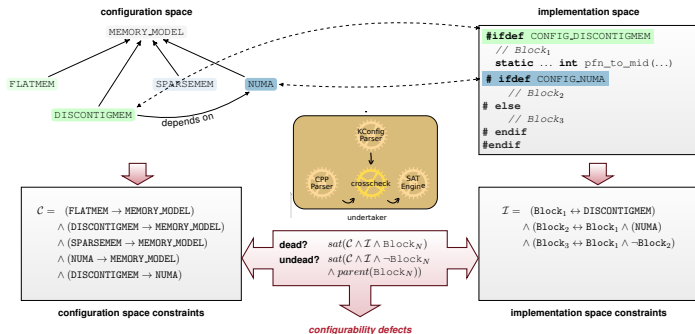

- found **1,776** defects (and that is just a lower bound!)
 - proposed fix for 364 (including 20 new bugs)
 - 123 patches submitted (49 merged into Linus-Tree)
 - removed 5,129 lines of *unnecessary* `#ifdef`-code
- tool suite now published as open-source project



Zur Zeit im Angebot:

- Bachelorarbeiten
- Masterarbeiten
- Projektarbeiten

<http://www4.informatik.uni-erlangen.de/DE/Theses/>

... oder persönlich nachfragen...!



Das war's :-)

Das LS 4 BS-Team wünscht
erfolgreiche und erholsame
„Semesterferien“

... und ein Wiedersehen
im Sommersemester 2019!

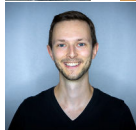



Andrew Baumann, Paul Barham, Pierre-Evariste Dagand u. a. „The multikernel: a new OS architecture for scalable multicore systems“. In: *Proceedings of the 22nd ACM Symposium on Operating Systems Principles (SOSP '09)*. (Big Sky, Montana, USA). ACM Press. New York, NY, USA: ACM Press, 2009, S. 29–44. ISBN: 978-1-60558-752-3. DOI: 10.1145/1629575.1629579.



Silas Boyd-Wickizer, Haibo Chen, Rong Chen u. a. „Corey: An Operating System for Many Cores“. In: *8th Symposium on Operating System Design and Implementation (OSDI '08)*. (San Diego, CA, USA). USENIX Association. Berkeley, CA, USA: USENIX Association, Dez. 2008, S. 43–57. ISBN: 978-1-931971-65-2. URL: https://www.usenix.org/legacy/event/osdi08/tech/full_papers/boyd-wickizer/boyd-wickizer.pdf.



Silas Boyd-Wickizer, Austin T. Clements, Yandong Mao u. a. „An Analysis of Linux Scalability to Many Cores“. In: *9th Symposium on Operating System Design and Implementation (OSDI '10)*. (Vancouver, BC, Canada). USENIX Association. Berkeley, CA, USA: USENIX Association, Okt. 2010. ISBN: 978-1-931971-79-9.





Austin T. Clements, M. Frans Kaashoek, Nikolai Zeldovich u. a. „The Scalable Commutativity Rule: Designing Scalable Software for Multicore Processors“. In: *Proceedings of the 24th ACM Symposium on Operating Systems Principles (SOSP '13)*. (Farmington, PA, USA). ACM Press. New York, NY, USA: ACM Press, 2013, S. 1–17. ISBN: 978-1-4503-2388-8. DOI: 10.1145/2517349.2522712.



Sean Dorward, Rob Pike, Dave Presotto u. a. „The Inferno Operating System“. In: *Bell Labs Technical Journal 2.1* (1997). URL: <http://www.vitanuova.com/inferno/papers/bltj.html>.



Wanja Hofer, Daniel Lohmann, Fabian Scheler u. a. „Sloth: Threads as Interrupts“. In: *Proceedings of the 30th IEEE International Symposium on Real-Time Systems (RTSS '09)*. (Washington, D.C., USA, 1.–4. Dez. 2009). IEEE Computer Society Press, Dez. 2009, S. 204–213. ISBN: 978-0-7695-3875-4. DOI: 10.1109/RTSS.2009.18.



Daniel Lohmann, Wanja Hofer, Wolfgang Schröder-Preikschat u. a. „CiAO: An Aspect-Oriented Operating-System Family for Resource-Constrained Embedded Systems“. In: *Proceedings of the 2009 USENIX Annual Technical Conference*. Berkeley, CA, USA: USENIX Association, Juni 2009, S. 215–228. ISBN: 978-1-931971-68-3. URL: https://www.usenix.org/legacy/event/usenix09/tech/full_papers/lohmann/lohmann.pdf.





Daniel Lohmann, Fabian Scheler, Reinhard Tartler u. a. „A Quantitative Analysis of Aspects in the eCos Kernel“. In: *Proceedings of the ACM SIGOPS/EuroSys European Conference on Computer Systems 2006 (EuroSys '06)*. (Leuven, Belgium). Hrsg. von Yolande Berbers und Willy Zwaenepoel. New York, NY, USA: ACM Press, Apr. 2006, S. 191–204. ISBN: 1-59593-322-0. DOI: 10.1145/1218063.1217954.



Norbert Oster. *Parallele und Funktionale Programmierung*. Vorlesung mit Übung. Friedrich-Alexander-Universität Erlangen-Nürnberg, Lehrstuhl für Informatik 2, 2015 (jährlich). URL: <https://www2.cs.fau.de/teaching/SS2015/PFP/index.html>.



Rob Pike. *Systems Software Research is Irrelevant*. Talk. CS Colloquium, Columbia University. URL: <http://herpolhode.com/rob/utah2000.pdf> (besucht am 09. 12. 2010).



Rob Pike, Dave Presotto, Sean Dorward u. a. „Plan 9 from Bell Labs“. In: *Computing Systems* 8.3 (1995), S. 221–254.





Donald E. Porter, Owen S. Hofmann, Christopher J. Rossbach u. a. „Operating System Transactions“. In: *Proceedings of the 22nd ACM Symposium on Operating Systems Principles (SOSP '09)*. (Big Sky, MT, USA). ACM Press. New York, NY, USA: ACM Press, 2009, S. 161–176. ISBN: 978-1-60558-752-3. DOI: 10.1145/1629575.1629591.



Proceedings of the 22nd ACM Symposium on Operating Systems Principles (SOSP '09). (Big Sky, MT, USA). ACM Press. New York, NY, USA: ACM Press, 2009. ISBN: 978-1-60558-752-3.



Wolfgang Schröder-Preikschat. *Betriebssystemtechnik*. Vorlesung mit Übung. Friedrich-Alexander-Universität Erlangen-Nürnberg, Lehrstuhl für Informatik 4, 2015 (jährlich). URL: https://www4.cs.fau.de/Lehre/SS15/V_BST.



Wolfgang Schröder-Preikschat. *Concurrent Systems*. Vorlesung mit Übung. Friedrich-Alexander-Universität Erlangen-Nürnberg, Lehrstuhl für Informatik 4, 2015 (jährlich). URL: https://www4.cs.fau.de/Lehre/WS15/V_CS.





Reinhard Tartler, Daniel Lohmann, Julio Sincero u. a. „Feature Consistency in Compile-Time-Configurable System Software: Facing the Linux 10,000 Feature Problem“. In: *Proceedings of the ACM SIGOPS/EuroSys European Conference on Computer Systems 2011 (EuroSys '11)*. (Salzburg, Austria). Hrsg. von Christoph M. Kirsch und Gernot Heiser. New York, NY, USA: ACM Press, Apr. 2011, S. 47–60. ISBN: 978-1-4503-0634-8. DOI: 10.1145/1966445.1966451.



Linus Torvalds und David Diamond. *Just for Fun: The Story of an Accidental Revolutionary*. HarperCollins, 2001. ISBN: 978-0066620725.



David Wentzlaff und Anant Agarwal. „Factored operating systems (fos): the case for a scalable operating system for multicores“. In: *ACM SIGOPS Operating Systems Review* 43 (2 Apr. 2009), S. 76–85. ISSN: 0163-5980. DOI: 10.1145/1531793.1531805.

